

Uniel

Электронное многофункциональное устройство

UTV-61

ИНСТРУКЦИЯ ПО ЭКСПЛУАТАЦИИ



INSTRUCTION MANUAL

- ◆ Беспроводная метеостанция со светодиодным индикатором
- ◆ Анимированный прогноз погоды
- ◆ Измерение комнатной и наружной температуры
- ◆ Память максимальных и минимальных температур
- ◆ Календарь
- ◆ Будильник с повторяющимся сигналом
- ◆ Электронные часы
- ◆ LED Wireless Weather Station
- ◆ Icon Forecast
- ◆ Indoor / Outdoor Thermometer
- ◆ Minimal&Maximal Temperature Memory
- ◆ Calendar
- ◆ Snooze Alarm
- ◆ Electronic Clock

ВНИМАНИЕ! При покупке устройства требуйте проверки его работоспособности!

Перед использованием устройства обязательно ознакомьтесь с настоящей инструкцией и нижеприведенной информацией о мерах безопасности. При ее утере Вы можете лишиться права на гарантийный ремонт или обмен.











МЕРЫ БЕЗОПАСНОСТИ



Опасность! Этот пиктографический знак предупреждает пользователя о наличии в кожухе прибора неизолированного высокого опасного напряжения, могущего создать опасность поражения электрическим током.



Осторожно! Этот пиктографический знак используется для указания на информацию, пренебрежение которой может привести к травмам или материальному ущербу.

-  - для предотвращения пожара и поражения электрическим током устройство и сетевой адаптер при работе не должны соприкасаться с водой или другими жидкостями;
-  - нельзя прикасаться к устройству и сетевому адаптеру мокрыми руками;
-  - устройство не должно разбираться, подвергаться механическим нагрузкам, а включенный в розетку сетевой адаптер оставаться легкодоступным;
-  - не устанавливать устройство вблизи источников тепла таких как: радиаторы, батареи, печи, камины или другая тепловыделяющая аппаратура;
-  - защищайте шнур питания от перекручивания и перегибов, особенно возле сетевого адаптера и разъема питания;
-  - отключайте сетевой адаптер от сети питания а также колебаний напряжения в сети или длительного неиспользования;
-  - используйте только сетевой адаптер из комплекта, использование других адаптеров может привести к повреждению изделия или сбою в сети питания;
-  - в сеть электроснабжения должен быть встроены полюсный сетевой выключатель;
-  - батареи должны использоваться только установленного типа с соблюдением правильной полярности и не должны подзаряжаться или разбираться, после извлечения из устройства должны храниться в недоступном для маленьких детей месте и не подвергаться ударам, сдавливанию и нагреву;
-  - независимо от нормальной работы устройства, не реже раза в 2 года необходимо заменять батареи, иначе разрядившиеся батареи могут протечь изнутри кислотой, вызвав повреждение устройства и окружающих предметов;
-  - ликвидация устройства не должна происходить путем сжигания, из-за возможности теплового взрыва некоторых компонентов и/или выделения токсичных материалов при сгорании пластика и краски;
- компоненты устройства имеют сложный химический состав, который может вредить здоровью людей при утилизации или вторичной переработке. Не рекомендовано использование муниципальных контейнеров для общего мусора, обратитесь к местным властям за рекомендациями по утилизации электронной аппаратуры;
- фирма-производитель не несет ответственности за фактический, солидарный, случайный или косвенный ущерб, связанный, а также вызванный покупкой и использованием этого изделия, кроме случаев, явно оговоренных законом;
- эта публикация предоставляется на условиях «как есть», без каких-либо гарантий, явных или подразумеваемых, включая, но, не ограничиваясь этим, предполагаемых гарантий коммерческого спроса, пригодности использования в определенных целях или не нарушения прав третьих лиц;
- эта публикация может содержать технические неточности или типографские ошибки, для усовершенствования этой публикации и/или соответствующего устройства в этот документ в любое время могут вноситься изменения.

КРАТКОЕ ОПИСАНИЕ И УСЛОВИЯ ЭКСПЛУАТАЦИИ

Это многофункциональное устройство совмещает в себе современную цифровую метеостанцию с высокими эксплуатационными характеристиками, включая: беспроводной датчик измерения наружной температуры, встроенный датчик измерения комнатной температуры, анимированный прогноз погоды (ясно, переменная облачность, облачно, дождливо) на основании сохраняемого массива данных, календарь, электронные часы с кварцевым стабилизатором частоты и будильником с повторяющимся сигналом. Имеет большой цветной светодиодный индикатор. Является инновационным продуктом, ориентированным на создание благоприятной окружающей среды для людей.

Беспроводное соединение между основным блоком и внешним беспроводным датчиком устанавливается с использованием технологии обмена данными на частоте 433 МГц.

Питание устройства осуществляется от сети переменного тока 220 В, через подключаемый к розетке сетевой адаптер. Для выключения устройства, отсоедините сетевой адаптер от розетки электросети. Если устройство не работает, в первую очередь, проверьте наличие напряжения в сети, надежность подключения сетевого адаптера. Для поддержания работы электронных часов и сохранения метеоданных при отключении от сети предусмотрено использование резервных батарей (не входит в комплект). Если ожидается, что устройство долго не будет использоваться, извлеките резервную батарею, также заменяйте батареи каждые 2 года, иначе возможно повреждение внутренней схемы при вытекании электролита. Не используйте одновременно старые и новые батареи, а также батареи разных типов (солевые, щелочные, перезаряжающиеся и т.п.).

Устройство предназначено для работы внутри помещения на устойчивой горизонтальной поверхности в диапазоне температур от 0 до 50°C при влажности 0-70% и ударных воздействиях до 50 м/с². Для обеспечения длительной и надежной работы следует избегать эксплуатации или хранения в местах с прямым солнечным облучением, резкой сменой температур, запыленностью, ударными и вибрационным нагрузкам.

Запрещается протирать устройство органическими растворителями и спиртосодержащими жидкостями. В случае необходимости, можно протереть его сухой или смоченной в слабом водном растворе нейтрального бытового моющего средства и отжатой от лишней влаги мягкой тканью, предварительно отключив адаптер от электрической сети. При размещении на мебели, рекомендуется подкладывать ткань или иной защитный материал.

Описанные ниже варианты индикаций, (см. рис. 1), и элементы управления (например, обозначение клавиш) могут несколько отличаться на разных модификациях изделия.

Срок годности - не установлен. Срок службы устройства – 7 лет (исключая батареи).

А. Элементы индикации основного блока:

- | | |
|---|---|
| A1. Пиктограммы прогноза погоды | A7. Максимальная/минимальная температура |
| A2. Цифры минут (месяца в режиме календаря) | A8. Индикатор разряда батарей |
| A3. Комнатная температура (текущая/макс./мин.) | A9. Пиктограмма «внутри» |
| A4. Наружная температура (текущая/макс./мин.) | A10. Цифры часов (дня в режиме календаря) |
| A5. Пиктограмма  (поиск датчика) | A11. Пиктограмма повторяющегося сигнала «Z ² » |
| A6. Пиктограмма «снаружи» | A12. Пиктограмма будильника |

С. Конструктивные элементы:

- C1. Крышка батарейного отсека
- C2. Опора для установки
- C3. Разъем питания, DC 5В 300мА

Д. Беспроводной датчик:

- D1. Индикатор питания
- D2. Место подвеса
- D3. Крышка батарейного отсека
- D4. Площадка для установки



Рис. 1 Схема элементов управления и индикации устройства



Рис. 2 Схема беспроводного датчика

В. Элементы управления и порядок их использования

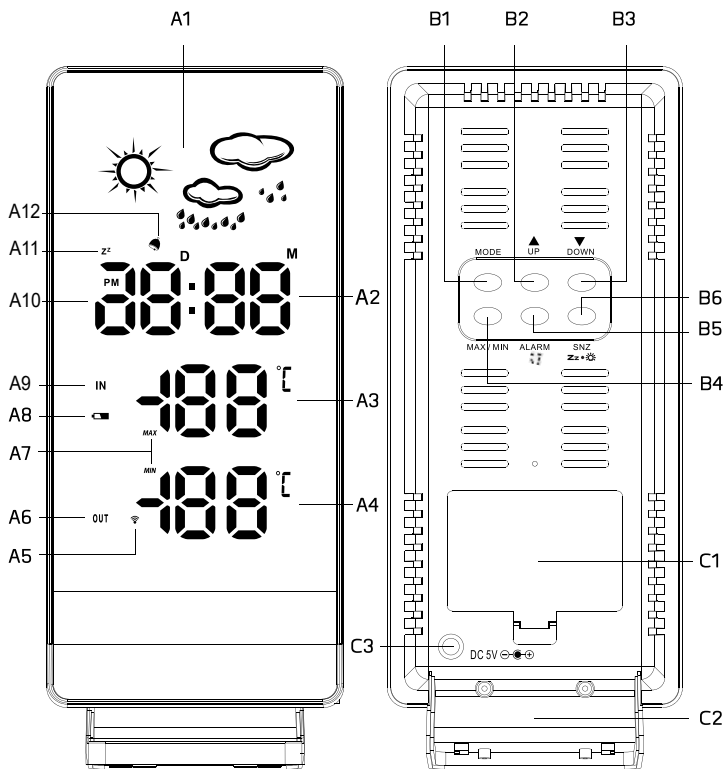
1. Нажать 2. Удерживать	Стандартный режим	Режим установки	Режим установки будильника
B1. РЕЖИМ/ (MODE)	Переключение режима время/ календарь/будильник	Подтверждение значений	---
	Переход в режим установки	---	---
B2. ВПЕРЕД (▲/UP)	----	Увеличивать	Увеличивать
	Запуск перерегистрации беспроводного датчика	Увеличивать быстро	Увеличивать быстро
B3. НАЗАД (▼/DOWN)	----	Уменьшать	Уменьшать
	----	Уменьшать быстро	Уменьшать быстро
B4. МАКС./МИН. (MAX/MIN)	Просмотр максимальных/минимальных значений температуры	---	---
	Очистка памяти макс./мин. температур	---	---
B5. СИГНАЛ (ALARM) 	Вкл./Выкл. сигнал будильника	---	Подтверждение значений
	Установка будильника	---	
B6. ПОВТ.СИГНАЛ/СВЕТ/ (SNOOZE)	Изменение яркости индикатора Выкл./Тускло/Ярко. При сработавшем будильнике в стандартном режиме, запуск повторяющегося сигнала		

НАЧАЛО РАБОТЫ

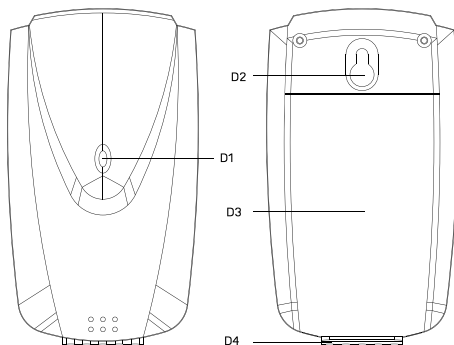
• Подключение

Установите основной блок и беспроводной датчик на стену на шуруп или крюк (D2) не далее 30 м друг от друга. Есть возможность установки основного блока на горизонтальной поверхности (на мебели) с помощью опоры (C2). Для беспроводного датчика желательно использовать 2 точки крепления: обычная - снаружи помещения и зимняя - внутри помещения, проводной термосенсор беспроводного датчика при этом должен быть выведен на улицу через щель или специально сделанное отверстие.

Элементы конструкции (металлические балки, бетон, дерево, кирпич и т.п.) могут значительно уменьшить дальность действия беспроводного датчика.

Вставьте сетевой адаптер в электрическую розетку с напряжением 220В ~50 Гц, и затем подключите разъем питания к гнезду (C3) сзади, основного блока.

Сразу после подключения устройство инициализируется автоматически. Измерение комнатной температуры и влажности начинается сразу и не настраивается в процессе эксплуатации. Сразу после включения прогноз не актуален, так как нет накопленных данных.

Не забудьте снять защитную плёнку с индикатора!!

• Вставка/замена батарей в основном блоке

Когда сетевой адаптер не подключен к электросети или в ней происходит скачок напряжения или происходят другие прерывания, резервные батареи поддержат работу метеостанции, ход внутренних часов, индикацию, сохранят настройки будильников.

- Аккуратно сдвиньте и откройте крышку батарейного отсека (C1) сзади корпуса устройства;
- Вставьте 3 батареи типа AAA (щелочные батареи предпочтительнее) с соблюдением указанной внутри батарейного отсека полярности;
- Закройте крышку батарейного отсека, убедитесь в ее фиксации.

• Вставка/замена батарей беспроводного датчика

1. Сдвиньте вниз и откройте заднюю крышку беспроводного датчика (D3);
2. Вставьте 2 батареи типа AAA (щелочные батареи предпочтительнее) с соблюдением указанной внутри батарейного отсека полярности;
3. Закройте крышку батарейного отсека.



• Подключение беспроводного датчика

1. Поиск беспроводного датчика начинается автоматически каждый раз при подключении устройства к питанию, о чем свидетельствует мигающая пиктограмма  (A5) на индикаторе. Если ни от какого датчика не получен сигнал в течение 3 минут пиктограмма погаснет и поиск датчика прекратится;
2. Нажмите и удерживайте клавишу **ВПЕРЕД (▲/UP)** (B2) более 3 с для запуска нового цикла поиска и перерегистрации датчиков.

Примечание 1: Для успешного поиска выключите или удалите источники радиосигналов и/или радиопомех, такие как телевизоры, радиотелефоны, роутеры, СВЧ-печи, компьютеры и т.д., устранив также возможные экранирующие препятствия (металлические листы и сетки) между устройством и датчиком.

Примечание 2: Несколько устройств с беспроводными датчиками этого же стандарта, также могут взаимовлиять на работу друг друга.





• Установка времени и календаря

1. В стандартном режиме нажмите и удерживайте более 3 с клавишу **РЕЖИМ/(MODE)** (B1) для запуска режима установки времени и календаря (начинают мигать цифры формата времени  или  часа на индикаторе (A2, A10).
2. Нажатиями клавиш **ВПЕРЕД (▲/UP)** (B2) и/или **НАЗАД (▼/DOWN)** (B3) выставьте нужный режим времени, здесь и далее, ускоряйте изменения удерживая клавиши нажатыми;
3. Нажав снова клавишу **РЕЖИМ (MODE)** (B1) сохраните значение и перейдите к установке других значений в следующем порядке:
Формат времени (12/24часа) → Часы (0-23) → Минуты (0-59) → Год (2000-2099) →
→ Месяц (1-12) → Дата (1-31) → °C/ °F → Сохранение и выход.

4. Введенные значения будут сохранены автоматически, если 15 с нет никаких нажатий.

Примечание: Отображаемый формат времени по умолчанию 24-х часовой.

• Установка будильника

1. В стандартном режиме нажмите клавишу **СИГНАЛ (ALARM )** (B5) для включения и отключения срабатывания будильника, о чем информирует появление пиктограммы  (A12);
2. Нажмите и удерживайте клавишу **СИГНАЛ (ALARM )** (B5) до начала мигания времени часов срабатывания будильника и входа в режим его установки;
3. Нажатиями клавиш **ВПЕРЕД (▲/UP)** (B2) и/или **НАЗАД (▼/DOWN)** (B3) выставьте нужное значение часов, ускоряйте изменения удерживая клавиши нажатыми;
4. Нажав снова клавишу **СИГНАЛ (ALARM )** (B5) сохраните значение часов и перейдите к установке минут с помощью клавиш **ВПЕРЕД (▲/UP)** и/или **НАЗАД (▼/DOWN)**;
5. Нажав клавишу **СИГНАЛ (ALARM )** (B5) еще раз сохраните значение минут;
6. Введенные значения будут сохранены автоматически, если 15 с нет никаких нажатий.

• Повторяющийся сигнал (SNOOZE) и подсветка (Zz •)

После срабатывания будильника, нажатие клавиши **ПОВТОРЯЮЩЕГОСЯ СИГНАЛА (SNOOZE) (Zz • )** (B6) активирует режим **ПОВТОРЯЮЩЕГОСЯ СИГНАЛА (SNOOZE)**, на индикаторе мигает пиктограмма **Z^Z** (A11) и сигнал приостановится и повторится через 5 минут. Нажатие любой другой клавиши отключает будильник, до следующего срабатывания через сутки.

Нажатие клавиши **ПОВТ. СИГНАЛА (SNOOZE) (Zz • ☼)** в других случаях переключает поочередно яркость свечения между Ярко, Тускло и Выключено. При работе от батарей индикатор Ярко или Тускло включается при каждом нажатии на 10 с для энергосбережения.

В режиме энергосбережения громкий хлопок рядом или прикосновение в середине крышки или передней части зажигает индикатор еще на 10 с.

• Отображение максимальной и минимальной температуры

В стандартном режиме повторные нажатия клавиши **МАКС./МИН. (MAX/MIN) (B4)** будут поочередно переключать индикацию между текущим, минимальным и максимальным сохраненными значениями комнатной температуры.

Удержание клавиши **МАКС./МИН. (MAX/MIN) (B4)** более 3 с при индикации максимального или минимального значений очистит память соответствующего значения.

• Предсказание погоды

Блок предсказания погоды на ближайшие 12 часов основан на изменениях атмосферного давления и влажности. Точность предсказания – 70-75%. Зона покрытия – 30-50 км. Так как предсказание не может быть 100% корректным, мы не несем ответственности за возможные события, связанные с некорректным предсказанием.

Внимание: Некоторые географические точки, такие как острова или прибрежные зоны имеют отличные от остальных регионов возможности предсказания.

В зависимости от погодных условий на индикаторе будут высветлена одна из пиктограмм (A1):



Солнечно



Переменная облачность



Облачно



Дождливо

• Технические характеристики

Диапазон измерения комнатной температуры: от 0 °C до 50 °C (+32 °F до +122 °F);
Диапазон измерения уличной температуры: от -35 °C до +60 °C (-31 °F до +140 °F);
(LL°C/°F & HH°C/°F будет индцироваться когда вне диапазона)

Диапазон измерения комнатной/уличной относительной влажности: 25% - 95% RH

Точность измерения температуры: 1 °C

Радиочастота: RF433 МГц

Радиус действия на открытом пространстве: до 30 метров,

Повторяющийся сигнал: 5 мин

Яркость светодиодной индикации: 3 уровня: Ярко/ Тускло/ Выключено

Сетевое питание: 220В ~50Гц / 5.0 В 300 мА

Резервные батареи (нет в комплекте), 1,5 В * 3 шт. / AAA

Батареи беспроводного датчика (нет в комплекте): 1,5 В * 2 шт. / AAA

Размер основного блока: 208 * 88 * 48 мм

• Комплектность

основной блок	- 1 шт.;	инструкция по эксплуатации	
беспроводной датчик	- 1 шт.;	с гарантийным талоном	- 1 шт.;
сетевой адаптер	- 1 шт.;	шуруп	- 1шт.

