

ИНСТРУКЦИЯ ПО ЭКСПЛУАТАЦИИ

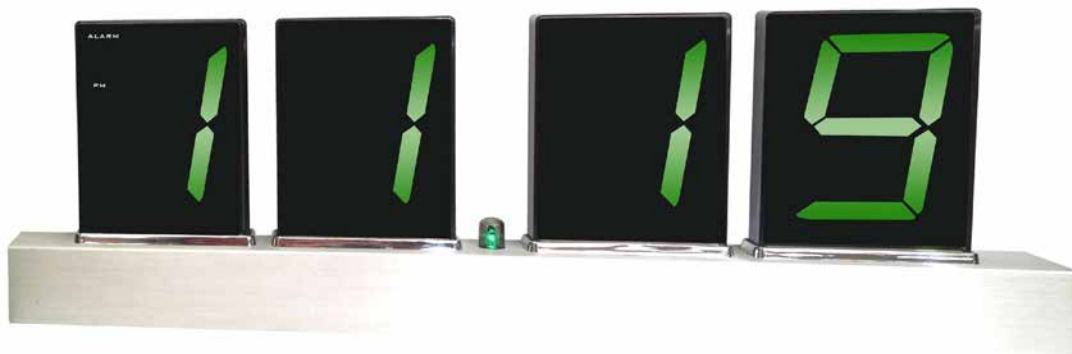

*Электронные сетевые часы-будильник
с повторяющимся сигналом и пультом дистанционного управления*

BV-19



INSTRUCTION MANUAL

- ◆ Jumbo LED Alarm Clock
- ◆ Snooze
- ◆ Remote Control

Производитель: "Беккерт импекс ЛП."

Адрес офиса: Офис 2, Монтогомери стрит 78, Эдинбург, Шотландия, Объединенное королевство, EH7 5JA

Тел./Факс: +44-131-2081008, bekkert_impex@yahoo.com

Manufactured: "Bekkert Impex LP."

Office address: Suit 2, 78 Montgomery Street, Edinburgh, Scotland, UK, EH7 5JA Tel/Fax. +44-131-2081008, bekkert_impex@yahoo.com

ВНИМАНИЕ!

При покупке устройства требуйте проверки его работоспособности!

Перед использованием устройства обязательно ознакомьтесь с настоящей инструкцией и нижеприведенной информацией о мерах безопасности. Помните, что при утере настоящей инструкции с гарантийным талоном Вы можете лишиться права на гарантийный ремонт или обмен.

МЕРЫ БЕЗОПАСНОСТИ









Опасность!

Этот пиктографический знак предупреждает пользователя о наличии в коже прибора неизолированного высокого опасного напряжения, которое может создать опасность поражения электрическим током



Осторожно!

Этот пиктографический знак указывает пользователю на информацию, пренебрежение которой может привести к травмам или материальному ущербу

-  - для предотвращения пожара и поражения электрическим током устройство, сетевой адаптер и шнур питания при работе не должны соприкасаться с водой или другими жидкостями;
-  - нельзя прикасаться к устройству, сетевому адаптеру и шнуру питания мокрыми руками;
-  - устройство не должно разбираться, подвергаться механическому нагрузкам, а включенный в розетку сетевой адаптер оставаться легкодоступным;
-  - в электрооборудование помещения должен быть встроен полюсный сетевой выключатель;
-  - не устанавливать устройство вблизи источников тепла таких как: радиаторы, батареи, печи, камины или другая тепловыделяющая аппаратура;
-  - защищайте шнур питания от перекручивания и перегибов, особенно возле сетевого адаптера и штекера питания;
-  - отключайте устройство от сети питания на время скачков напряжения в сети или длительного периода неиспользования, а также во время замены батареи;



- батареи должны использоваться только установленного типа с соблюдением правильной полярности и не должны подзарядиться или разбираться, после извлечения из устройства должны храниться в недоступном для маленьких детей месте и не подвергаться механическим или термическим воздействиям;



- независимо от нормальной работы устройства необходимо заменять батареи, по крайней мере, раз в два года, иначе разрядившаяся батарея может протечь содержащейся внутри кислотой, вызвав повреждение устройства и окружающих предметов;



- разборка устройства должна производиться только в уполномоченном сервисном центре, а ликвидация устройства не должна происходить путем сжигания, это может привести к взрыву некоторых компонентов, кроме того при сгорании пластика могут выделяться токсичные материалы;



- электронные компоненты устройства имеют сложный химический состав, который может вредить здоровью людей при утилизации устройства или во время вторичной переработки. Поэтому не рекомендовано использование муниципальных контейнеров для общего мусора, обратитесь к местным властям за рекомендациями по утилизации электронной аппаратуры;

- производитель не несет ответственности за фактический, солидарный, случайный или косвенный ущерб, связанный, а также вызванный покупкой и использованием этого изделия, кроме случаев явно оговоренных законом;

- эта публикация предоставляется на условиях «как есть», без каких-либо гарантий, явных или подразумеваемых, включая, но, не ограничиваясь этим, предполагаемых гарантий коммерческого спроса, пригодности использования в определенных целях или не нарушения прав третьих лиц;

- эта публикация может содержать технические неточности или типографские ошибки, для усовершенствования ее и/или самого устройства в этот документ в любое время могут вноситься изменения.

КРАТКОЕ ОПИСАНИЕ И УСЛОВИЯ ЭКСПЛУАТАЦИИ

Это устройство - электронные часы с функцией будильника с повторяющимся сигналом, оснащены эффективным светодиодным индикатором, пультом дистанционного управления, являются инновационным энергосберегающим продуктом, ориентированным на создание благоприятной окружающей человека среды.

Питание часов осуществляется от сети переменного тока через сетевой адаптер, подключаемый непосредственно к розетке. Перед подключением сетевого адаптера убедитесь, что указанное в инструкции номинальное напряжение соответствует напряжению местной электросети. Часы не оснащены выключателем питания, для выключения отсоедините сетевой адаптер от розетки электросети. В случае повреждения сетевого адаптера и шнура питания, их необходимо заменить в сервисной организации, чтобы обеспечить безопасную эксплуатацию прибора.

Часы предназначены для работы внутри помещения на устойчивой горизонтальной поверхности в диапазоне температур от 0 до 50°C при влажности 0-70% и ударных воздействиях до 30 м/с². Для обеспечения длительной и надежной работы часы следует беречь от повреждений, избегать эксплуатации или хранения в местах, подверженных прямому солнечному излучению, резкой смене температур и повышенной влажности и запыленности, а также подвергать механическим и вибрационным нагрузкам.

Не размещайте устройство в местах с ограниченной вентиляцией, в т. ч. под колпаками и на кровати, не встраивайте в мебель, так как сверхбольшие светодиодные индикаторы из-за недостаточного теплоотвода могут быть повреждены в результате перегрева.

Размещая часы на мебели и т.п., рекомендуется подкладывать ткань или иной защитный материал. Настоятельно не рекомендуется нажимать на клавиши остроконечными предметами.

Запрещается протирать часы органическими растворителями и спиртосодержащими жидкостями. В случае необходимости можно протереть его сухой или смоченной в слабом водном растворе нейтрального бытового моющего средства и отжатой от лишней влаги мягкой тканью, **предварительно отключив часы от электрической сети.**

Для поддержания работы часового механизма в периоды отключения от напряжения сети предусмотрено использование резервных батарей (не входит в комплект). Если Вы ожидаете, что часы долго не будут использоваться, извлеките резервные батареи.

Рекомендуется использовать щелочные (алкалиновые) батареи, также возможно использование более современных моделей.

При установке устройства в труднодоступном месте, для изменения значений времени часов и будильника устройство комплектуется пультом дистанционного управления.

Описание элементов индикации и управления приведено в табл. 1 и проиллюстрировано на рисунке 1 ниже.



Рис.1

Таблица 1

	АНГЛИСКИЙ	РУССКИЙ
	CLOCK	Основной блок
1	ALARM ON Indicator	Индикатор будильника (СИГНАЛ)
2	PM Indicator	Индикатор режима 12/24 часа (ПП)
3	Battery Compartment	Отсек для батареи
4	POWER Socket	Разъем для сетевого адаптера
5	[ALARM] set button	Кнопка установки будильника (БУД.)
6	[HOUR] set button	Кнопка установки часов (ЧАСЫ)
7	[MINUTE] set button	Кнопка установки минут (МИНУТЫ)
8	[AL ON/OFF] set button	Клавиша включения будильника (БУД. ВКЛ./ВЫКЛ.)
9	[12/24h] switch	Переключатель режима (12/24ч)
	Remote control	Пульт дистанционного управления
10	[SNOOZE/ALARM] button	Клавиша повторяющегося сигнала (ПОВТ.СИГНАЛ/БУД.)
11	[HOUR] set button	Клавиша установки часов (ЧАСЫ)
12	[ALARM ON/OFF] button	Клавиша включения будильника (БУД. ВКЛ./ВЫКЛ.)
13	[TIME] set button	Клавиша установки времени (ВРЕМЯ)
14	[MINUTE] set button	Клавиша установки минут (МИНУТЫ)
15	Battery Compartment	Отсек для батареи

Если часы не работают, до обращения в сервисную службу, в первую очередь проверьте наличие напряжения в сети, а также состояние резервных батарей и батареи в пульте дистанционного управления и при необходимости замените их.

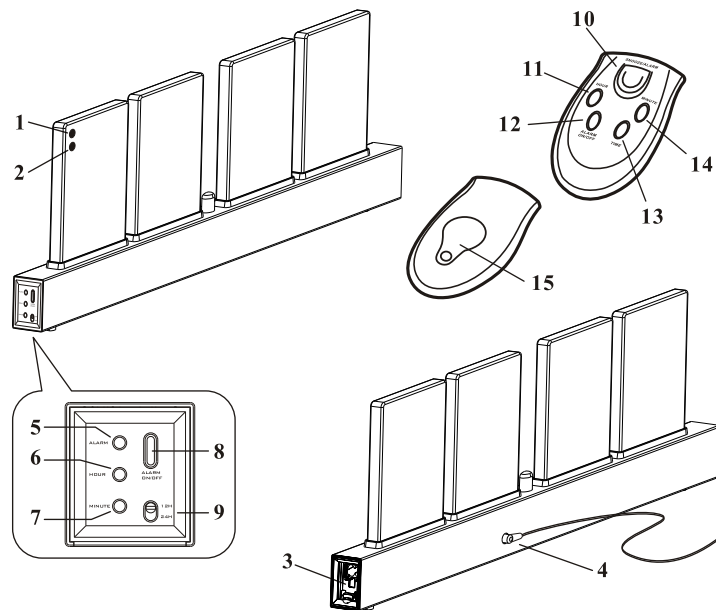
Срок службы часов – 7 лет (исключая батареи).

Срок годности - не установлен.

НАЧАЛО РАБОТЫ

Подключите сетевой адаптер к электрической розетке. Вставьте штекер сетевого адаптера в разъем питания (4).

Когда часы подключены к сети, экран начнет мигать, таким образом показывая, что отображается неправильное время. Вам следует всегда проверять время, когда экран мигает. Если горит индикатор будильника, то будильник сработает в установленное время.

1. УСТАНОВКА/ЗАМЕНА РЕЗЕРВНЫХ БАТАРЕЙ (на основном блоке)

Когда сетевой адаптер не подключен к электросети или в ней происходит скачок напряжения, резервные батареи поддержат ход внутренних часов, сохраняют настройки будильника.

- откройте отсек резервных батарей (3) сбоку устройства;
- вставьте четыре батареи типоразмера AAA (LR03) 1,5В с соблюдением полярности согласно маркировке на крышке;
- закройте и зафиксируйте крышку.

2. УСТАНОВКА ВРЕМЕНИ (на основном блоке)

Нажимая кнопку установки часов (ЧАСЫ) [HOUR] (6) установите правильное значение часов, а затем нажимая кнопку установки минут (МИНУТЫ) [MINUTE] (7) установите минуты.

3. УСТАНОВКА БУДИЛЬНИКА (на основном блоке)

Чтобы установить будильник, удерживая кнопку установки будильника (БУДИЛЬНИК) [ALARM] (5), повторите процедуру установки времени, при помощи кнопок (ЧАСЫ) [HOUR] (6) и (МИНУТЫ) [MINUTE] (7) описанную в п.2.

4. ИСПОЛЬЗОВАНИЕ БУДИЛЬНИКА (на основном блоке)

Нажмите клавишу включения будильника (БУД. ВКЛ./ВЫКЛ.) [AL ON/OFF] (8) однократно. Будильник сработает в установленное время. Чтобы выключить будильник, нажмите клавишу (8) еще раз, контролируйте активность будильника по индикатору будильника (СИГНАЛ) [ALARM ON] (1) (свечение индикатора свидетельствует о том, что будильник включен).

5. ИСПОЛЬЗОВАНИЕ 12/24 ЧАСОВОГО ФОРМАТА ВРЕМЕНИ

Передвиньте переключатель режима формата отображения времени 12/24 часа (9) в желаемое положение, контролируйте формат отображения времени по индикатору режима 12/24 часа (ПП) [PM] (2) (свечение индикатора свидетельствует о том, что активирован 12-часовой формат отображения времени).

6. УСТАНОВКА/ЗАМЕНА РЕЗЕРВНЫХ БАТАРЕЙ (с пульта дистанционного управления)

- откройте отсек батарейный отсек (15) на пульте дистанционного управления выкрутив крышку;
- вставьте литиевую батарею типоразмера CR2032 3В с соблюдением полярности согласно маркировке;
- вставьте и заверните крышку батарейного отсека.

7. УСТАНОВКА ВРЕМЕНИ (с пульта дистанционного управления)

Удерживая клавишу установки времени (ВРЕМЯ) [TIME] (13), нажимайте клавишу установки часов (ЧАСЫ) [HOUR] (11) для установки правильного значения часов, а затем клавишу установки минут (МИНУТЫ) [MINUTE] (14) для установки минут.

8. УСТАНОВКА БУДИЛЬНИКА (с пульта дистанционного управления)

Чтобы установить будильник, удерживая клавишу установки будильника (ПОВТ.СИГНАЛ/БУД.) [SNOOZE/ALARM] (10), повторите процедуру установки времени, при помощи клавиш (ЧАСЫ) [HOUR] (11) и (МИНУТЫ) [MINUTE] (14) описанную в п.7.

9. ИСПОЛЬЗОВАНИЕ БУДИЛЬНИКА (с пульта дистанционного управления)

Нажмите клавишу включения будильника (БУД. ВКЛ./ВЫКЛ.) [ALARM ON/OFF] (12) однократно. Будильник сработает в установленное время. Чтобы выключить будильник, нажмите клавишу (12) еще раз, контролируйте активность будильника по индикатору будильника (СИГНАЛ) [ALARM ON] (1).

10. ПОВТОРЯЮЩИЙСЯ СИГНАЛ БУДИЛЬНИКА SNOOZE

Нажмите кнопку повторяющегося сигнала (ПОВТ.СИГНАЛ/БУД.) [SNOOZE/ALARM] (10), чтобы активировать функцию повторного срабатывания будильника и получить дополнительные 8-9 минут сна, затем снова раздастся сигнал будильника. Сигнал может повторяться до 6 раз.

11. СПЕЦИФИКАЦИЯ

Основной блок:

Номинальное напряжение питания AC/AC : 200-240В ~50/60 Hz
/ 12В, 500 мА

Резервные батареи (не входят в комплект) : 4 x 1,5В /AAA

Размер цифр индикатора : 102 мм (4")

Повторяющийся сигнал будильника (SNOOZE): есть

Цвета свечения индикатора : Синий (B),
(соответствует букве после номера модели) Зеленый (G),
Янтарный (Y)
Красный (R)

Размеры : 540мм * 190мм * 46мм

Пульт дистанционного управления:

Батарея питания : 1 x 3В /CR2032

Дальность действия : до 5 м

12. КОМПЛЕКТНОСТЬ

- | | |
|---|-------|
| 1. Электронные часы, основной блок | 1 шт. |
| 2. Сетевой адаптер | 1 шт. |
| 3. Инструкция по эксплуатации с гарантийным талоном | 1 шт. |
| 4. Пульт дистанционного управления | 1 шт. |